

KLOKKETERMOSTATEN

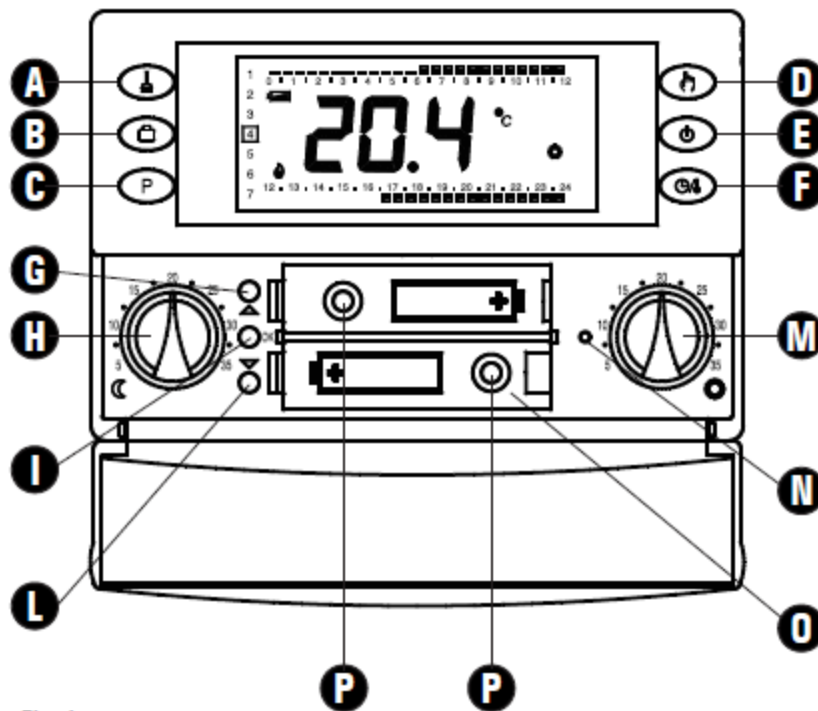



















Fig. 1

- A Oprydningsknappen.: Aktivering af midlertidig driftsstop.
- B Ferieknappen.: Deaktivering af indkodet programperioder i en tidsperiode.
- C Programknappen.: Åbning af programmenerne.
- D Knap med dobbelt funktion:
 - I hovedmenuen: Aktivering af 24 timers funktionen, permanent drift eller programstyret.
 - Ved programmering af tidsskemaet: Regulering af temperaturindstillingen til økonomisk drift (Natsænkning).
- E Knap med dobbelt funktion:
 - I hovedmenuen: Tænd og sluk af klokkestermostaten.
 - Ved programmering af tidsskemaet: Temperaturindstillingen slås fra (Antifreeze drift).
- F Knap med dobbelt funktion:
 - I hovedmenuen: Skift mellem aktuel temperatur og klokken.
 - Ved programmering af tidsskemaet: Regulering af temperaturindstillingen til komfort drift.
- G Frem-knappen
- H Økonomi-indstillingsknappen
- I OK-knappen
- L Tilbage-knappen
- M Komfort-indstillingsknappen
- N Fabriksindstillingsknappen
- O Batterierne (2 x AA batterier)
- P Skruehuller for fiksering og klokkestermostaten til vægpladen.

DISPLAY SYMBOLER

	Angiver batteriforbruget.
	Angiver at batterierne er afladet og skal skiftes.
	Temperaturen reguleres i komfort drift.
	Temperaturen reguleres i økonomi drift.
	Klokketermostaten er slukket eller temperaturreguleringen er afbrudt.
	Antifreeze er aktivet, klokketermostaten er indstillet til antifreeze.
	Klokketermostaten har aktiveret, varmfunktionen.
	Klokketermostaten har aktiveret, kølefunktionen.
	Klokketermostaten er indstillet til at regulere efter komforttemperaturen i 24 timer.
	Klokketermostaten er indstillet til at regulere efter komforttemperaturen konstant.
	Klokketermostaten er i programindstillinger.
	Blinkende: Oprydningfunktionen er aktiveret (Resterende tid vises på displayet).
	Blinkende: Feriefunktionen er aktiveret (Resterende tid vises på displayet).
	Konstant: Angiver at telefonfunktionen er aktiveret. Blinkende: Angiver at telefonfunktionen er midlertidig afbrudt og klokketermostatens knapper har overstyret telefonfunktionen.
	Klokketermostaten sender radiosignaler.
TEST	Klokketermostaten er i "Test mode". Termostaten sender et signal hver andet sekund, indtil modtageren har opfanget en radioadresse fra termostaten.
	Visualisering af gulvtemperatur
	Blinkende: Betyder at klokketermostaten overholder de forudsatte grænser som er sat for gulvtemperaturen.

FORORD

Klokketermostaten er en digital batteridrevet termostat som er med uge styringsfunktion. Termostaten kan indstilles i tre forskellige driftsfunktioner: komfort, økonomisk og OFF/Antifreeze.

En af de vigtigste egenskaber er at klokketermostaten er trådløs, så det gør at den er nem og hurtig at installere.

Klokketermostaten kan anvendes både til varme- og klimaanlæg. Den har et stort display som er baggrundsbelyst og hvor alle funktionerne bliver vist.

Det er muligt at lave forskellige 7 program, en på hver af ugens dage med en varighed på ½ time og op til 24 timer.

OPSTART AF KLOKKETERMOSTATEN

Når klokketermostaten startes op for første gang, monteres batterierne bag lågen. Batterierne placeres som vist (**O**, Fig. 1). Batterierne skal være 2 stk. 1,5V type AA. Hvis det bliver nødvendig kan klokketermostaten gendannes til fabriksindstillingerne, ved at trykke på knappen i hullet (**N**, Fig. 1).

OBS! Anvend ikke noget værktøj som kan lave skader på klokketermostaten.

Tid og dag indstillinger

Under låget finder der tre knapper:

OK For at program tid og de forskellige dag i ugen (**I**, Fig. 1).

▲ Frem (**G**, Fig. 1).

▼ Tilbage (**L**, Fig. 1).

For at sætte klokken, følge anvisningen nøje.:

1. Åbn låget til batterierne.
2. Hold "OK" knappen ned i mindst 2 sekunder og klokken vil begynde at blinke.
3. Sæt timen med "▲" og "▼" og tryk derefter "OK" og minutterne blinker.
4. Sæt minutterne og tryk "OK". Tiden er sat og en af ugedagen vil blinke.
5. Skift ugedag med pilene og tryk "OK" for at vælge dagen (1 = Mandag .. 7 = Søndag).



Varme/klimaanlæg indstillinger

Klokketermostaten indstillet til varmesystem fra fabrikken af. For at ændre indstillingen skal  knappen holdes inde i minimum 10 sekunder.

- A. Hvis klokketermostaten skal skifte fra varme til køling, vil en propel symbol blive vist . Symbolet vil blinke i cirka 8 sekunder. Symbolet vil derefter lyse fast, når rumtemperaturen skal ændres.

- B. Hvis klokketermostaten skal skifte indstilling fra køling til varme, vil et flamme symbol blive vist . Symbolet vil blinke i cirka 8 sekunder. Symbolet vil derefter lyse fast, når rumtemperaturen skal ændres.

Komfort og ECO indstillinger



Komforttemperaturen angives med symbolet  og indstilles på skrueknappen (M, Fig. 1).
Økonomitemperaturen angives med symbolet  (H, Fig. 1) og indstilles på skrueknappen.

Klokketermostaten vil indregulere rumtemperaturen efter det indstillet uge programmet (Se uge programmet).

OBS! Økonomifunktionen bruges normalvis til at sænke temperaturen i et angivet tidsrum. Det vil typisk være til natsænkning. Feriefunktion vil indregulere sig efter økonomiindstillingen, når funktionen er tilsluttet.

INSTALLERING AF RADIOSYSTEMET

Før at klokketermostaten installeres i det tilhørende rum, skal kodes sammen med en styreenhed.

Klokketermostaten skal sættes i test funktion. Det gøres ved at "OK" og  knapperne trykkes ned samtidig. Når test funktionen er aktiveret vises symbolerne **TEST** og  blinker på displayet. Hver gang klokketermostaten vil sender signal vil symbolet  blinke.

For at annullere test funktion tryk på , tryk to gange for at vende tilbage til starten. Hvis ikke det gøres, vil den automatisk afslutte testfunktionen efter 17 minutter.

Tilslutning til en styreenhed

Klokketermostaten sættes i test funktion og den ønskede kanal/kanaler vælges i styreenheden, ved at holde knappen inde i et sekund. Den valgte kanal/kanaler i styreenhed lyser gul. Efter 6-7 sekunder lyser den rød og grøn, hvorefter den sige tik-tak og begynder skiftevis at lyse svagt grønt og kraftig grønt. Svagt grønt indikere at en termostat er tilsluttet og kraftig grønt betyder at termostaten kalder på varme og telestaten skal åbne.

Når klokketermostaten opsættes i det pågældende rum, kan man evt. tjekke om styreenheden kan få kontakt til klokketermostaten, ved at sætte klokketermostaten i test funktionen.

Hvis der ingen forbindelse er, bør man flytte klokketermostaten eller modtager til en bedre position, for at få signal.

INSTALLERING AF KLOKKETERMOSTATEN

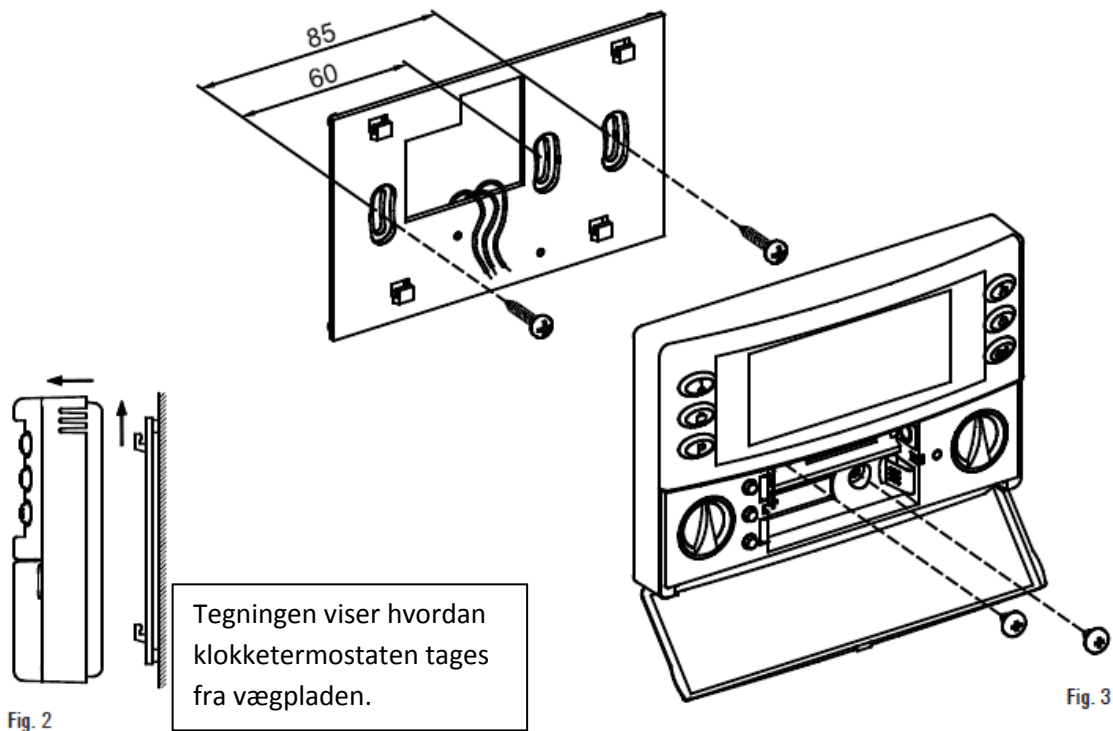

ADVARSEL

- For at få en korrekt rumtemperatur, bør man installere klokkestermostaten rigtig. Det anbefales at klokkestermostaten ikke opsættes på ydermur, i træk, ved en brændeovn eller lign.
- For at sikre den elektriske tilslutning bør skruehulerne under batterierne bruges, så den er fastspændt til vægpladen.
- Installationen af elektriske ledning bør foretages af en kvalificerede tekniker, som modsvarer de aktuelle standarder.
- Før ledningerne bliver monteret bør klokkestermostaten være slukket.

Klokkestermostaten kan installeres direkte på væggen med de medfølgende skruer.

Installere klokkestermostaten efter følgende vejledning:

1. For at demontere klokkestermostaten fra vægpladen, følge da Fig. 2.
2. Brug de to eller tre skruehuler til at montere vægpladen på væg. Pas på ledningen når vægpladen monteres.
3. Monter ledningerne efter tegningsdiagrammet, Fig. 4.
4. Monter klokkestermostaten på vægpladen. Først placeres klokkestermostaten så den passer, derefter presse den ned så den klikker fast. Når klokkestermostaten er placeres, monteres de to medfølgende skruer i klokkestermostaten.

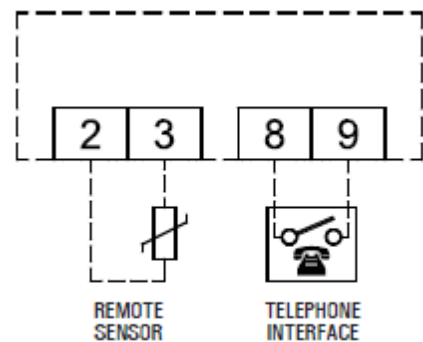



Fig. 4

5. Indsæt batteriet som vises (O, Fig. 1). Se evt. INDSÆT/UDSKIFT BATTERIERNE.

BRUGERMENU

I brugermenuen kan man lave sine driftsindstillinger på klokketernmostaten.

For at komme ind i menuen, tryk på "P". Display vil vise  og der vil stå "PrOG" på skærmen. For at skifte i menu, tryk på "P". Der kan ændres på følgende ting.:

PrOG	Ugeprogram
tEst	Test funktionen
AFr	Frostsikrings indstillinger
MOrE	Adgang til avanceret indstillinger

Tryk på "OK" knappen på for at vælge en af menuerne. Skift indstillinger med "▲" og "▼" og tryk derefter "OK" for gemme indstillingerne og tryk på , for at annullere ændringerne.

Hvis der ikke trykkes på nogle af knapperne vender den automatisk efter 20 sekunder tilbage til hovedmenuen.

PrOG: UGEPROGRAM

I ugeprogrammet kan man indstille hver dag i en uge. Dagene er nummeret fra et 1 til 7. 1 = Mandag og 7 = Søndag. Inde i programindstillingen kan man over i venstre side se hvilken dag det er. I Toppen er der angivet et klokkeslæt fra kl. 0:00 til 12:00 og i bunden er der angivet fra 12:00 til 24:00.

På ydersiden af klokkeslættet er der angivet komfort, økonomisk og OFF/frostsikring. Ugeprogrammet kan reguleres ned til pr. halv time.

Ingen streger	OFF/frostsikring
1 streg	Økonomisk
2 streger	Komfort

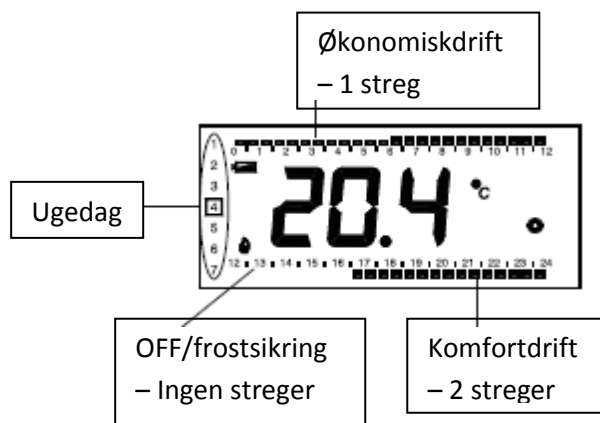

Til at indregulere ugeprogrammet følge beskrivelsen.:

Note: Hvis man vil undgå at gemme indstillingerne skal man undgå at tryk på nogle knapper i cirka 30 sekunder og klokkestermostaten vender tilbage til hovedmenuen.

1. Vælg funktionen "PrOG" og tryk "OK". Displayet vil vise  og der vil stå "dAy". Der kan vælges mellem 4 forskellige uge kombinationer.
2. Tryk på "▲" og "▼" for at skifte mellem kombinationerne.
Note: For hver dag kombination, tidsskemaet vil være det samme for alle dagene i hver gruppe.
3. Tryk på "OK" for at vælge den ønskede kombination. Det første felt vil lyse.
- 4.